

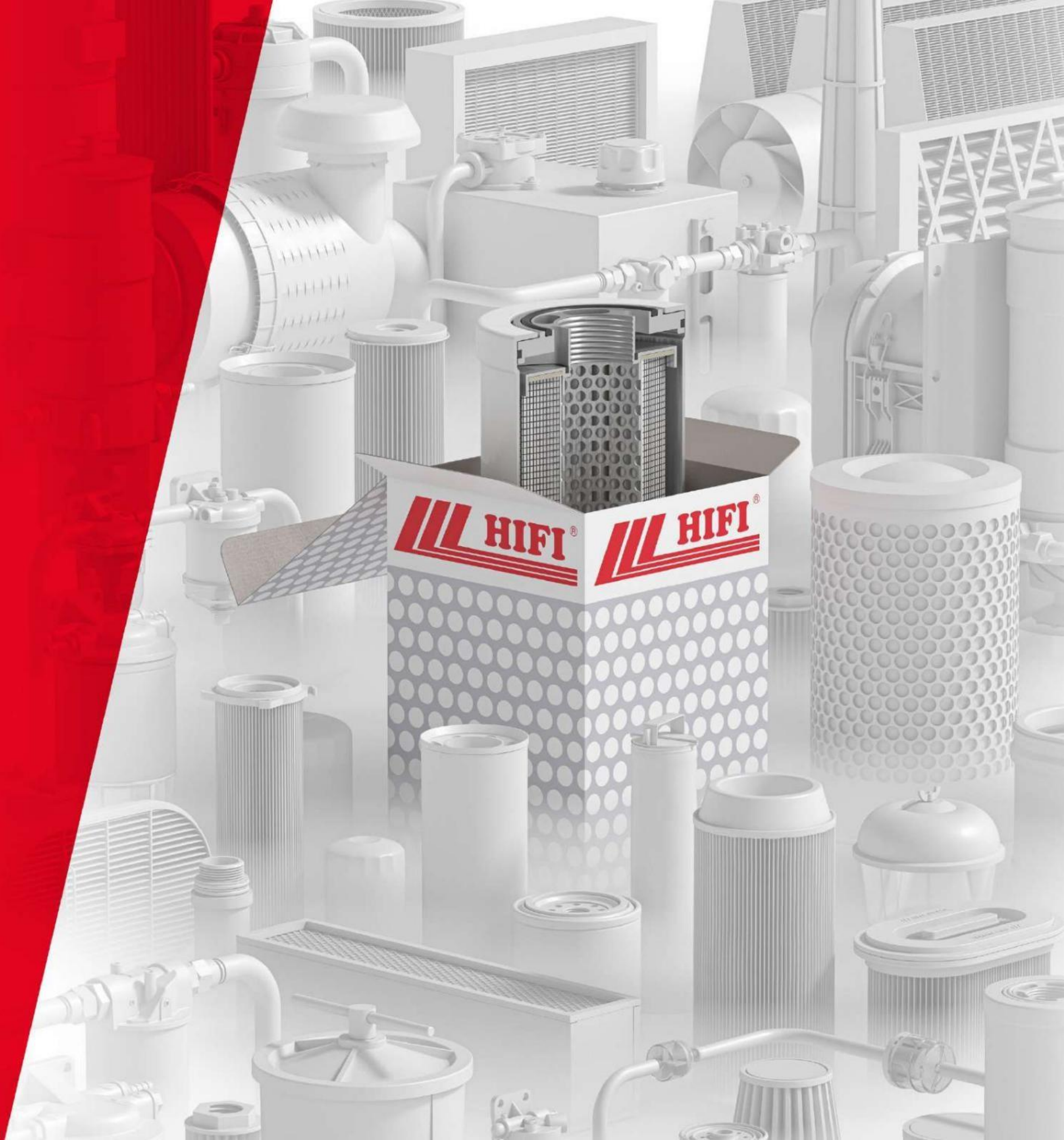

SU SOCIO EN FILTRACIÓN

PRESENTACIÓN



¿QUIÉNES SOMOS?

Un socio fiable

Durante más de 45 años, HIFI FILTER® se ha especializado en soluciones de filtración y separación para equipos móviles y procesos industriales. Como socio de referencia para profesionales, combinamos la gama de filtros más diversificada del mundo con servicios adaptados a cada necesidad. Un solo objetivo: simplificarle el mundo de la filtración.



NUESTRO CONCEPTO



UN ÚNICO PROVEEDOR DE FILTROS

Con un único contacto para filtración, aproveche numerosos beneficios y cuente con un aliado de confianza para la gestión de mantenimiento de sus vehículos, maquinarias y equipos.



CALIDAD Y GARANTÍA

En filtración, la calidad y el rendimiento son esenciales para proteger a las personas, los equipos y el medio ambiente. Estas preocupaciones son la base de nuestro negocio y nuestro enfoque.



EXISTENCIAS & DISPONIBILIDAD

Reconociendo el impacto que el tiempo de inactividad puede tener en una empresa, garantizamos la máxima disponibilidad con 30.000 artículos disponibles en stock y entrega rápida en todo el mundo.



APOYO & CONSEJO

Nuestros equipos están a su disposición para ofrecerle una experiencia única y un servicio al cliente de calidad. Aproveche el asesoramiento y la ayuda de nuestros expertos para definir juntos soluciones adaptadas a sus necesidades.



HERRAMIENTAS Y DATOS

Herramientas y soporte digitales como sistemas de búsqueda intuitivos, un servicio personalizado área de clientes o catálogos de productos disponibles permanentemente para optimizar su tiempo y aumentar la eficiencia.



NUESTRA HISTORIA



"Descubra la historia de cómo un pequeño distribuidor de filtros se convirtió en líder mundial en tecnología de separación y filtración".

1977 -



Fundación de P. HIRSCHI FILTRES en Suiza por el Sr. y la Sra. Hirschi.
Renombrada HIFI FILTER SA en 2019.

1989 -



Creación de JURA FILTRATION (Francia)
Renombrado HIFI FILTER FRANCE en 2020

1996 -



Registro de la marca HIFI FILTER®

2007 -



Creación de HIFI FILTER ROM (Rumania)

2013 -



Creación de HIFI FILTER POLSKA (Polonia)

2016 -



Creación de HIFI FILTER IBERIA (España - Alcalá de Henares)

2017 -



Creación de HIFI FILTER ZURICH (Suiza)



2019 -



Creación de HIFI FILTER IBERIA (España - El Vendrell)

2020 -



Inauguración de nuestra nueva planta de producción HIFI FACTORY (Túnez)

2021 -



Creación de HIFI FILTER UK (Reino Unido)

2023 -



Inauguración de nuestra nueva planta de producción HIFI FACTORY POLSKA (Polonia)

2024 -



Creación de HIFI FILTER DEUTSCHLAND (Alemania)
Adquisición de FILVENT (Sudáfrica)



ONE STOP SHOP



- Un punto de contacto
 - Una marca
 - Un sistema de numeración
-
- Sus stocks optimizados y racionalizados
 - Filtros por unidad o kits de mantenimiento
 - Productos de calidad a precios competitivos
-
- Toda la filtración para todos sus equipos y procesos.

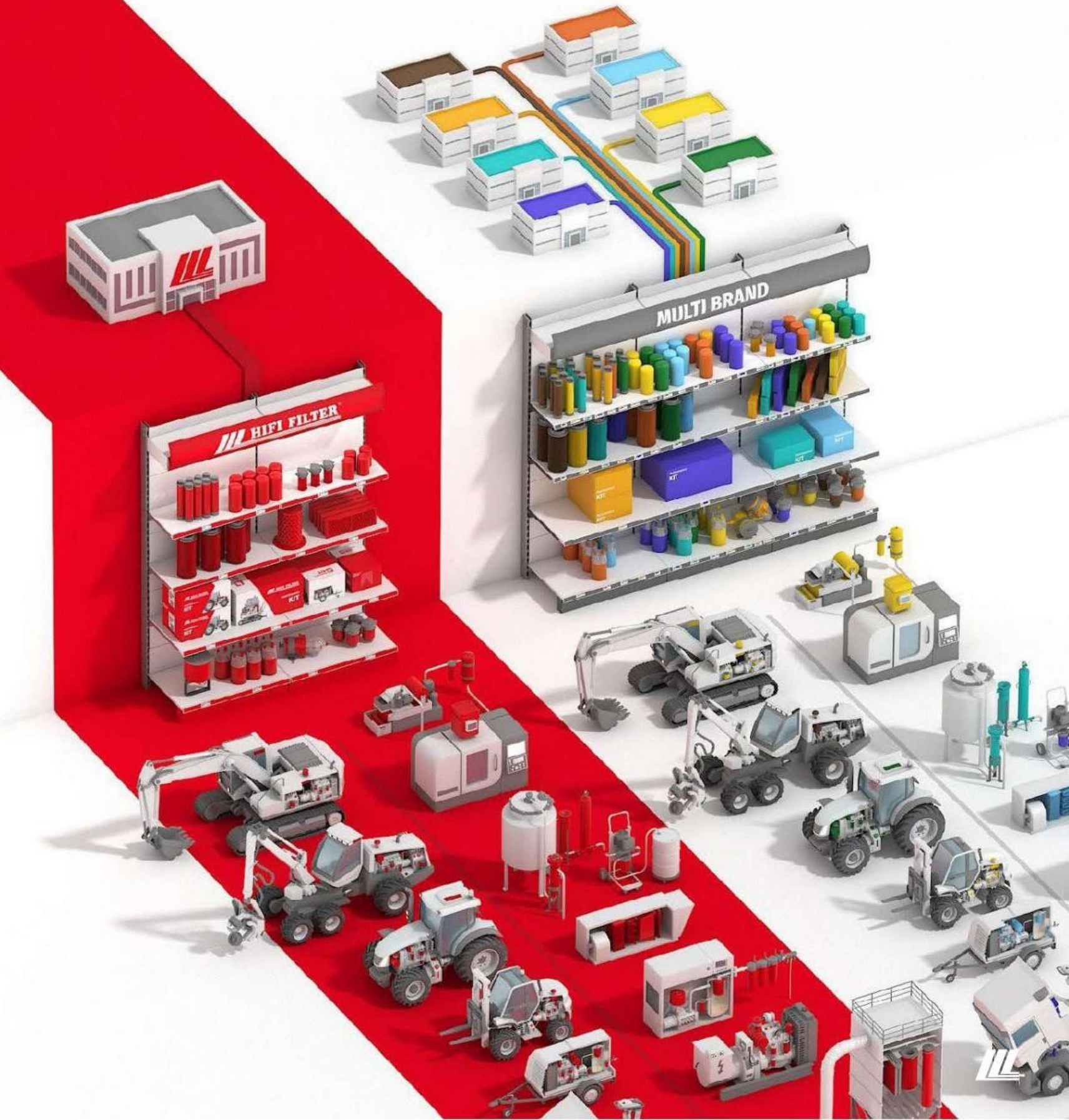

PARA OPTIMIZAR EVITE LA MULTIMARCA



CON FILTRO HIFI®



Un proveedor
Una marca

Una numeración



ahorro en
comparación

con su stock multimarca



filtros para todas
tus máquinas



Mejor identificación del producto



Armonización de sus estanterías



Niveles de stock actualizados



Etiquetado frontal

Productos de calidad a precios competitivos



NUESTRAS ACTIVIDADES MÓVILES



Construcción



Minería y canteras



Agricultura



Silvicultura



Parques y carreteras



Marina



Manejo



En carretera



GSE



Zona de nieve



Ferrocarril



Reciclaje

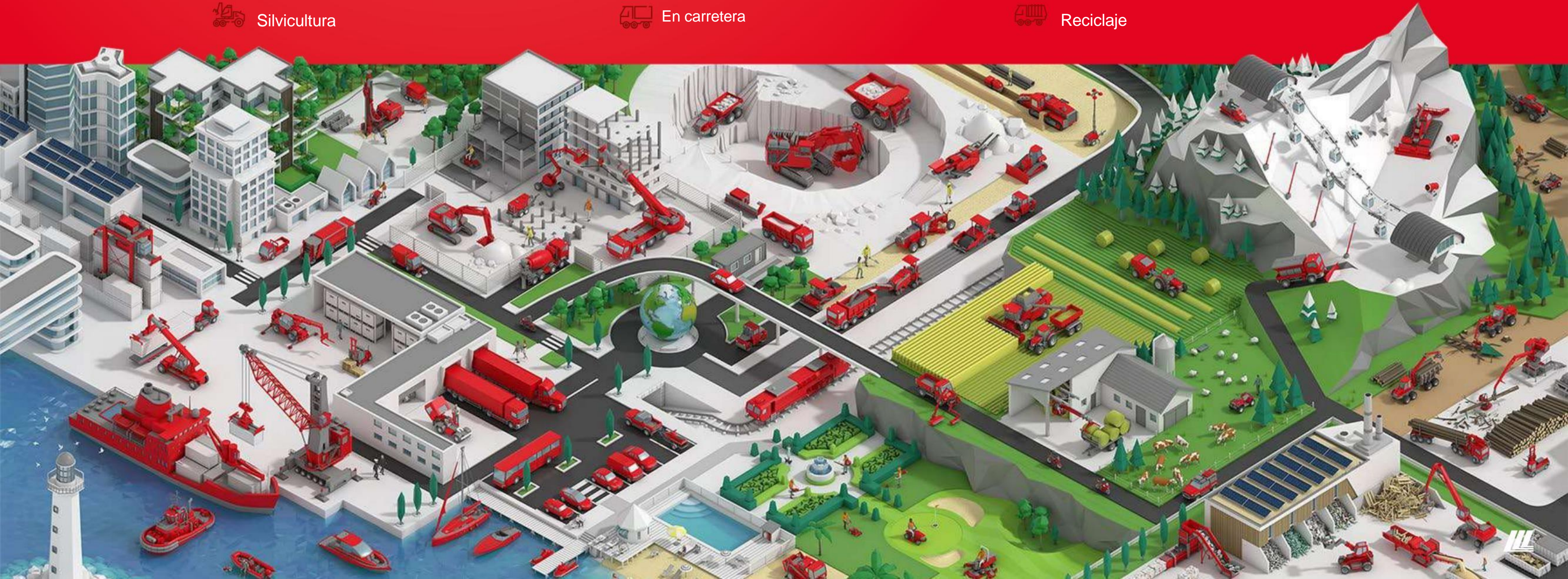

NUESTRAS ACTIVIDADES INDUSTRIALES



Fabricación



Rieles



Plásticos y caucho



Energía



Industria de la madera



Materiales de construcción



Pintura y tratamiento de superficies



Alimentos y bebidas



Procesos químicos e industriales



Textiles



¿QUÉ TIPOS DE PRODUCTOS PUEDO ENCONTRAR EN HIFI FILTER®?



FILTROS



ACCESORIOS



SISTEMA DE FILTRACIÓN
(MANEJO DE FLUIDOS
Y FILTRACIÓN INDUSTRIAL)



KITS DE MANTENIMIENTO



CORTES A MEDIDA





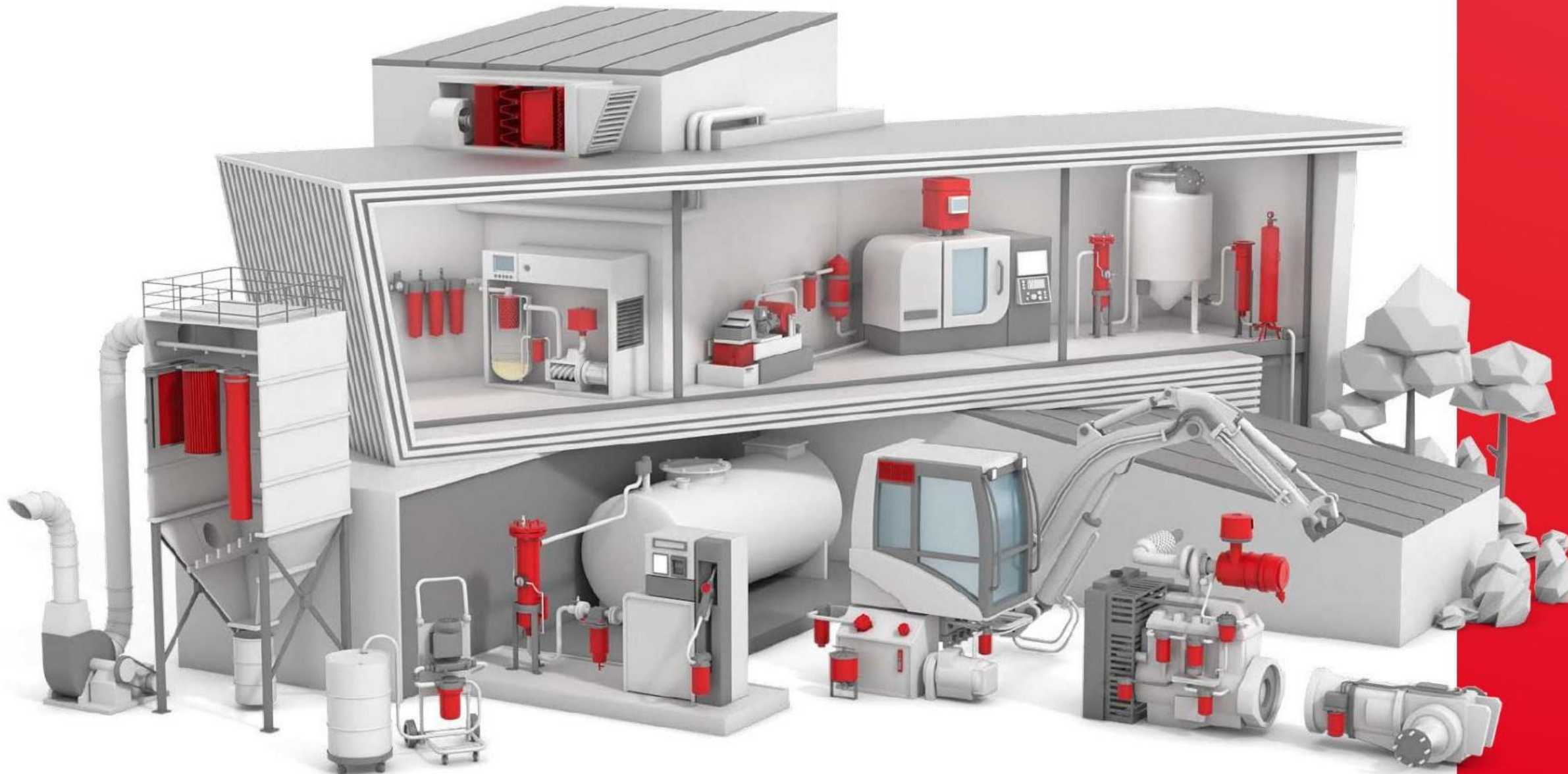



NUESTRAS SOLUCIONES



Motor y periféricos

-  Motor
-  Hidráulico
-  Caja de cambios
-  Cabina
-  Frenado
-  Dispensación de combustible

Procesos industriales

-  Hidráulico
-  Líquidos
-  Máquina herramienta
-  Aire comprimido y vacío
-  Climatización
-  Extracción de polvo

MOTOR

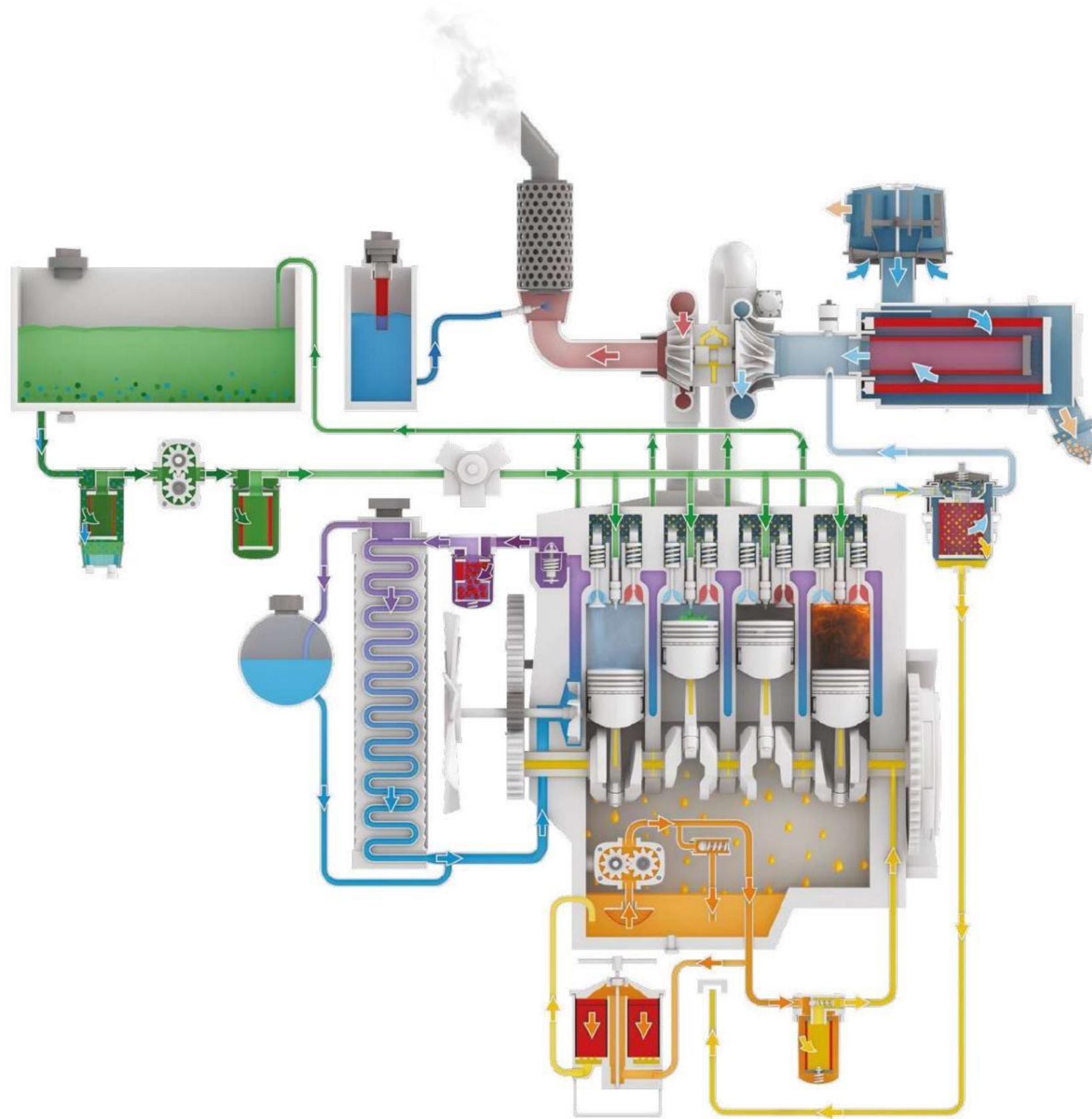

Aire



Combustible



Aceite



Respiradero del motor



refrigerante



Urea



REPUESTOS

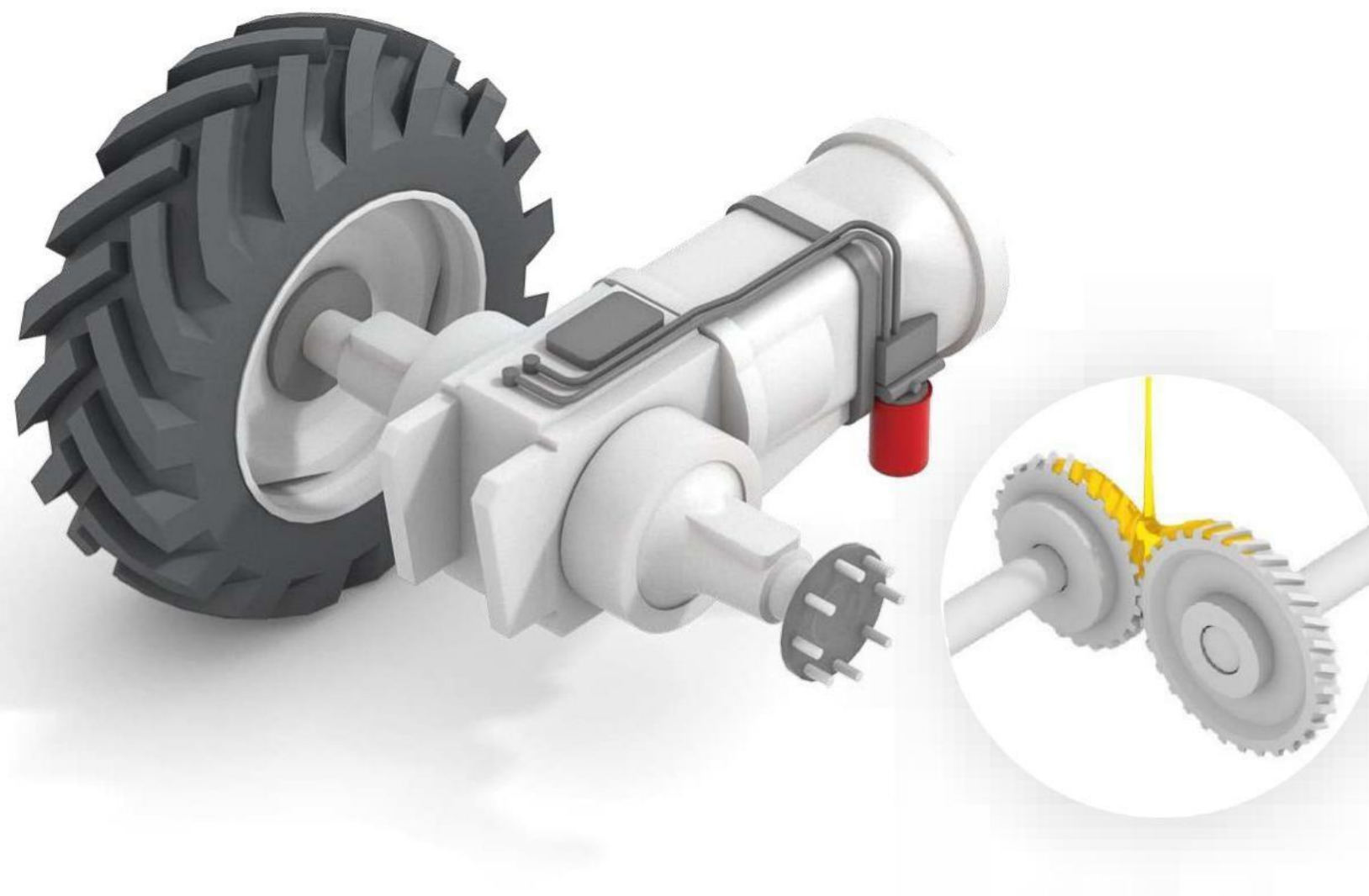

Elementos de repuesto



Filtros de transmisiones automáticas



Kit de mantenimiento

CABINA

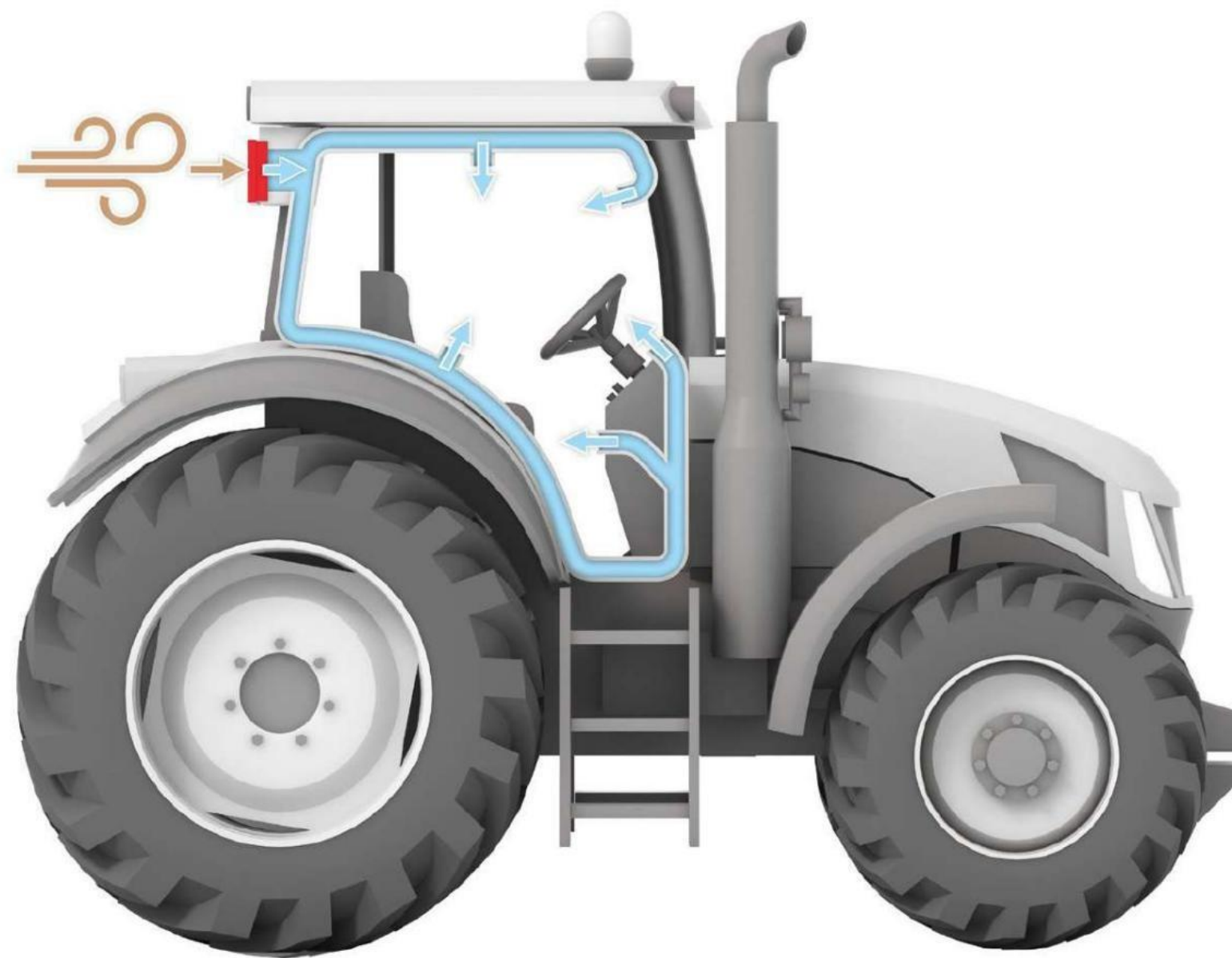

Elementos de repuesto



Carcasas



Secadora de aire acondicionado



Kit de mantenimiento

FRENADO

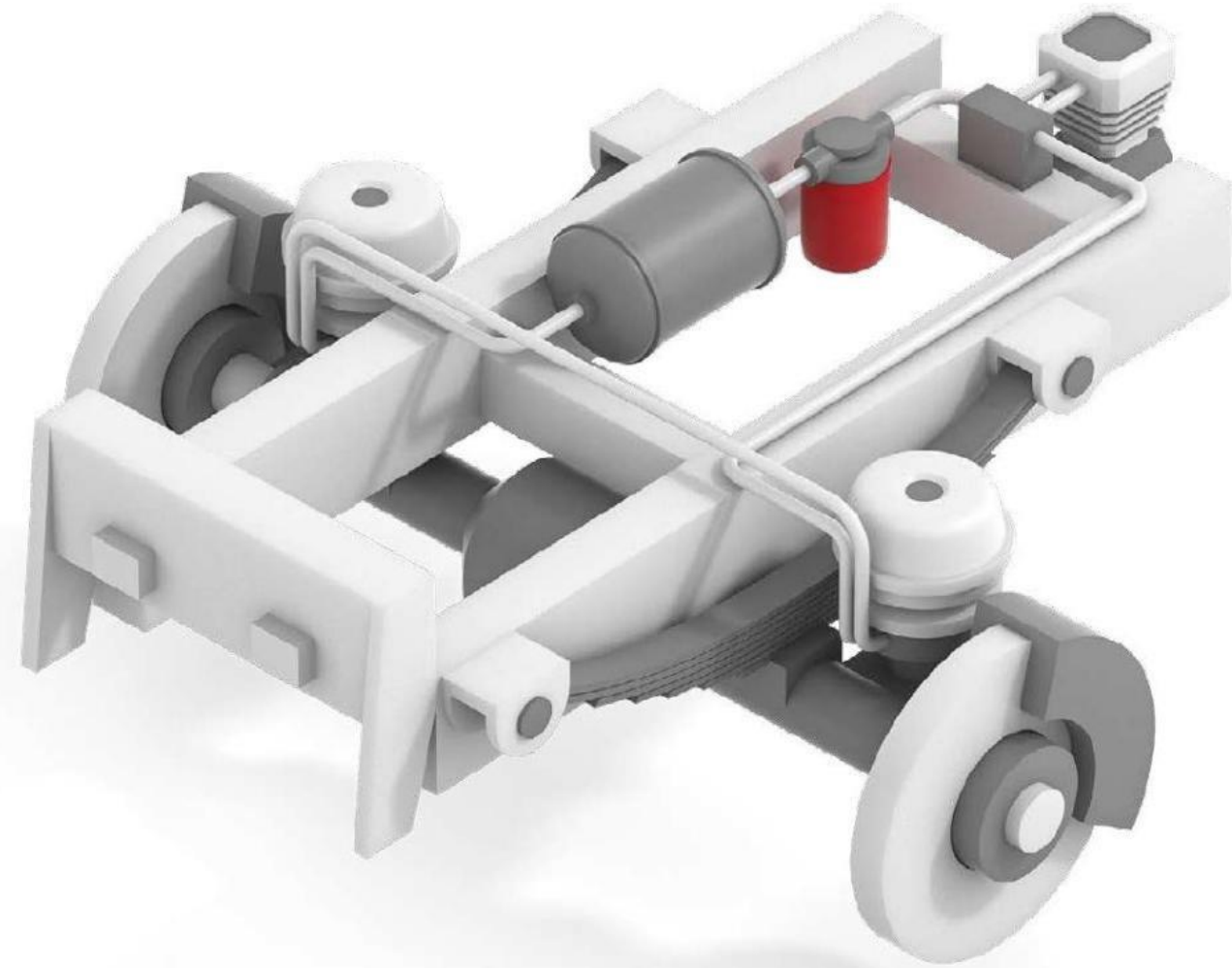

Filtros desecadores



Silenciadores



Kit de mantenimiento

HIDRÁULICO

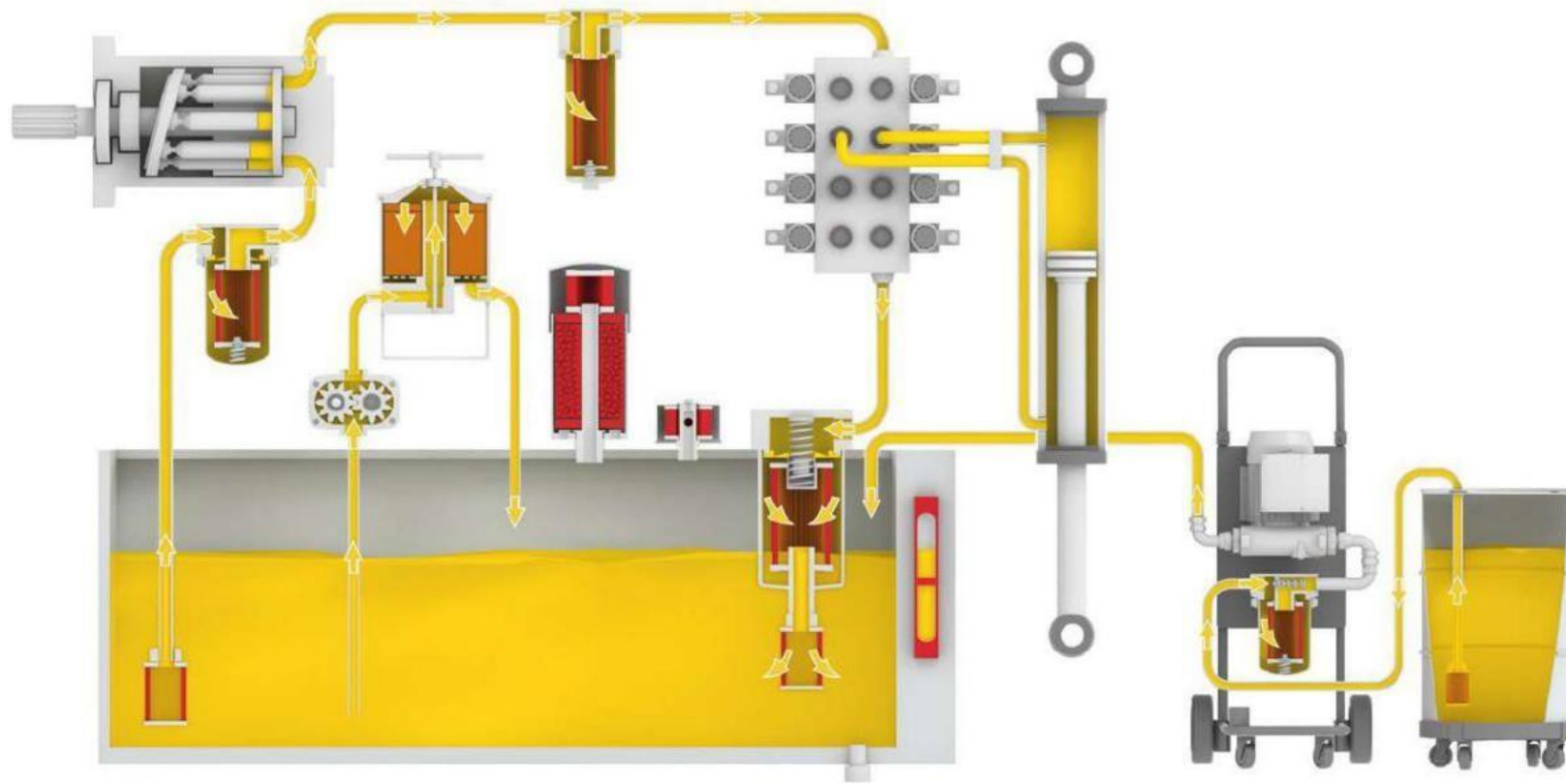

Succión



Presión



Devolver



Filtros de ventilación del tanque



Accesorios para tanques



Gestión de fluidos

DEPÓSITOS DE
COMBUSTIBLE

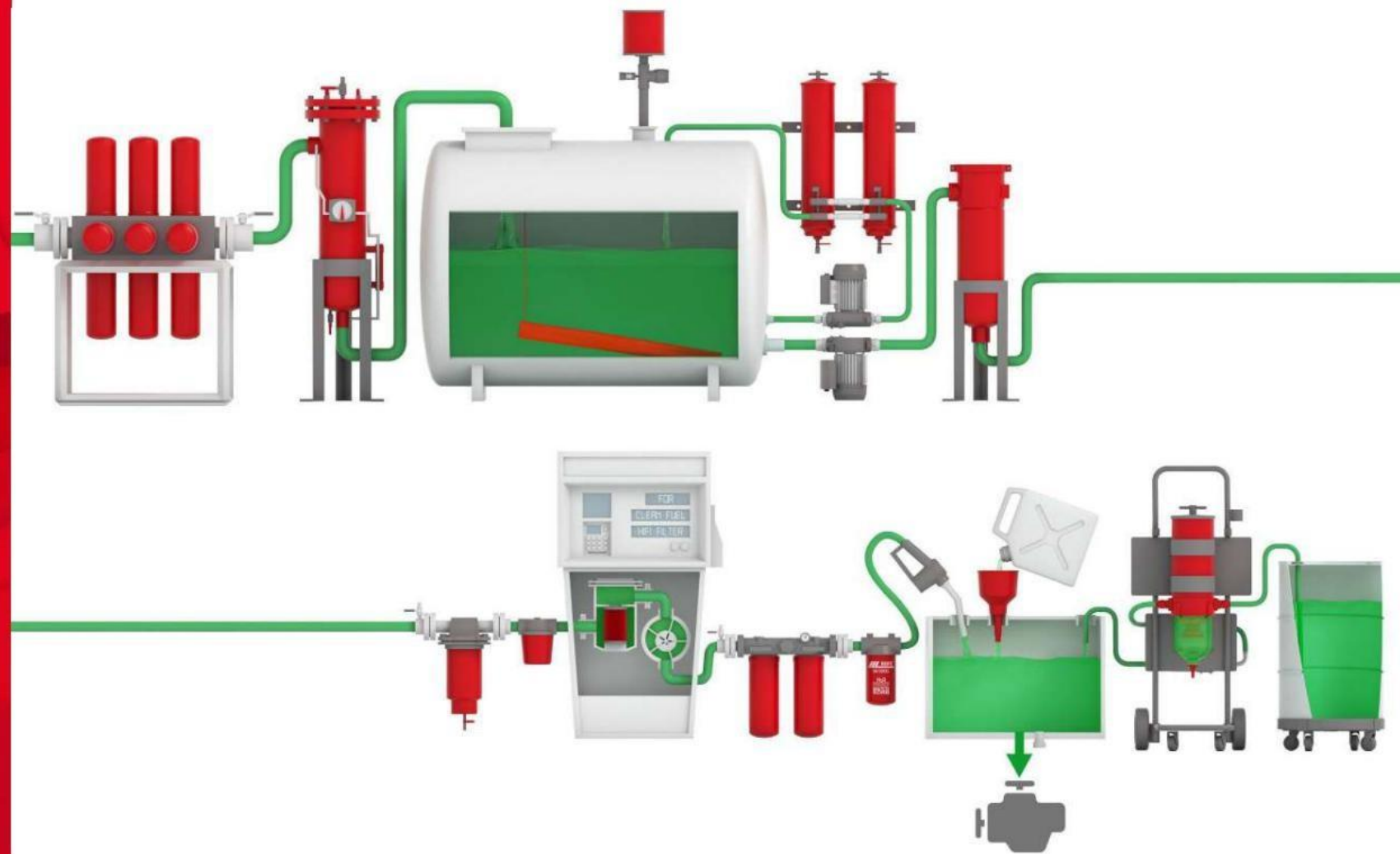

Absorbedores de agua



Filtros de ventilación del tanque



Estaciones de filtrado



Accesorios

LÍQUIDOS



Elementos de repuesto



Vivienda - Cabezales



Accesorios



Automatismo de banda de filtrado

MÁQUINA
HERRAMIENTA

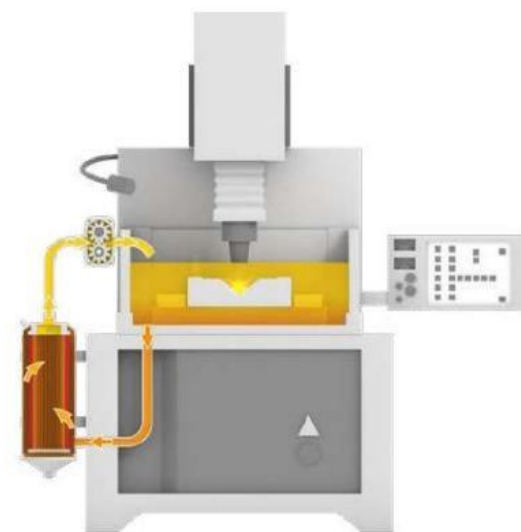
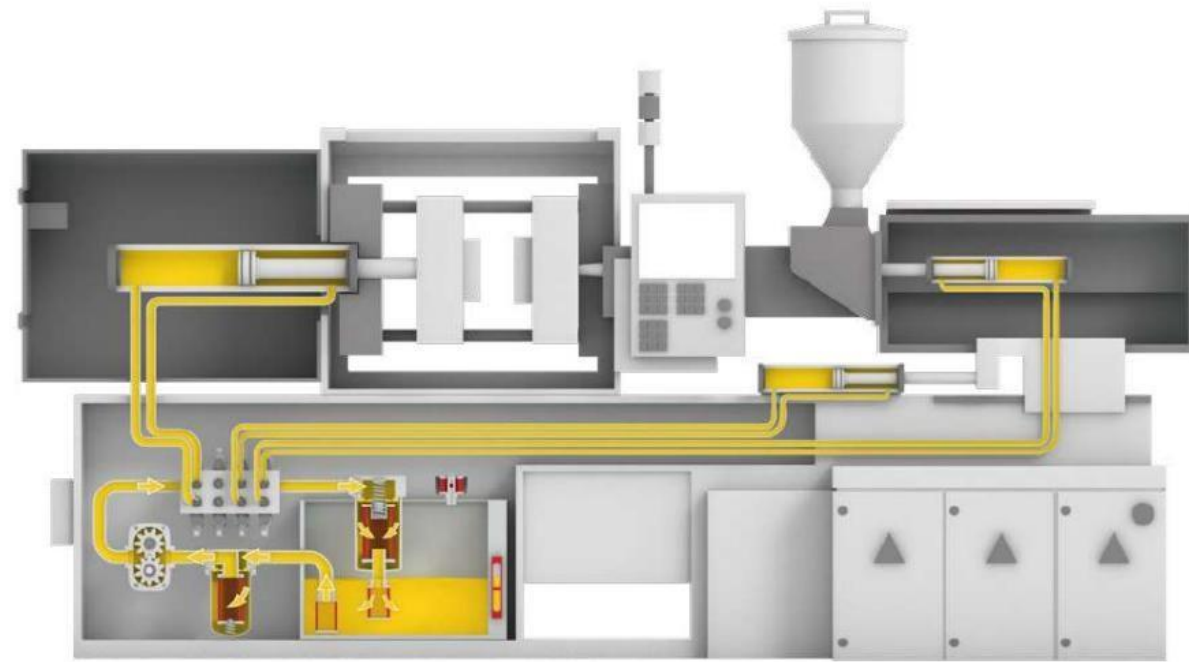
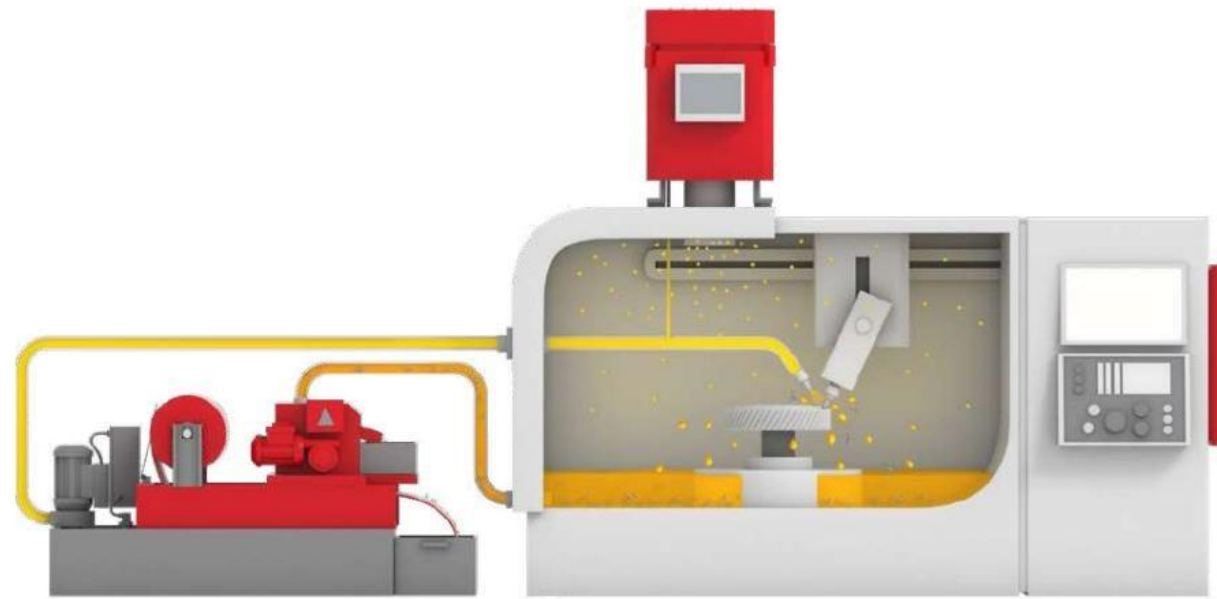

Hidráulico



Líquidos



Extracción de polvo



Elementos de repuesto



Automatismo de banda de filtrado



Filtros EDM



Estaciones de desaceitado



COMPRESORES

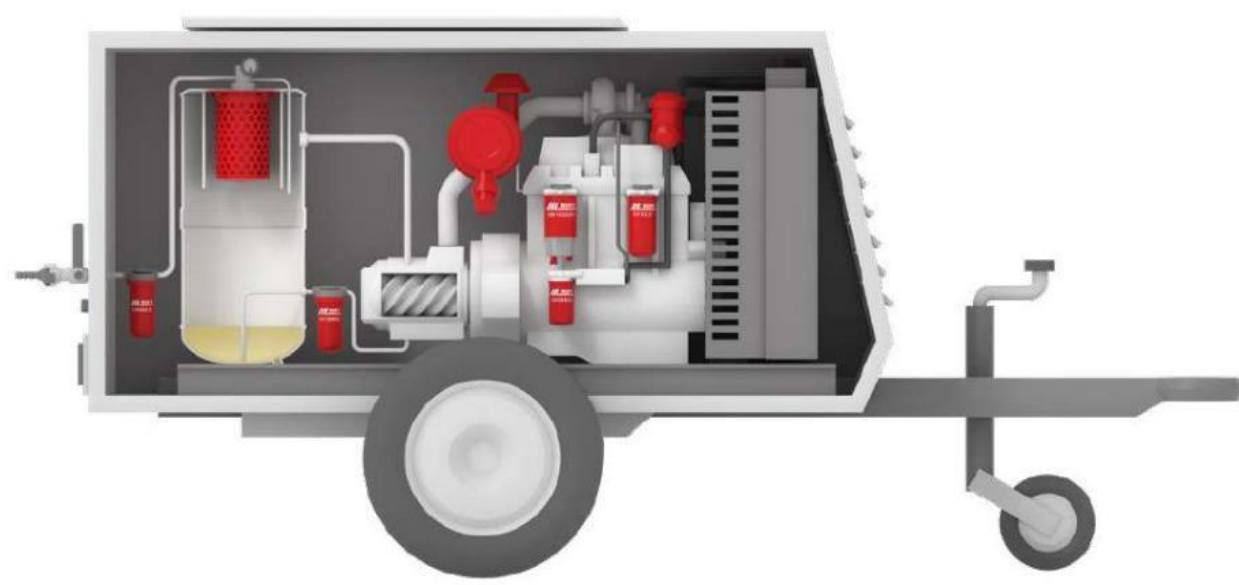
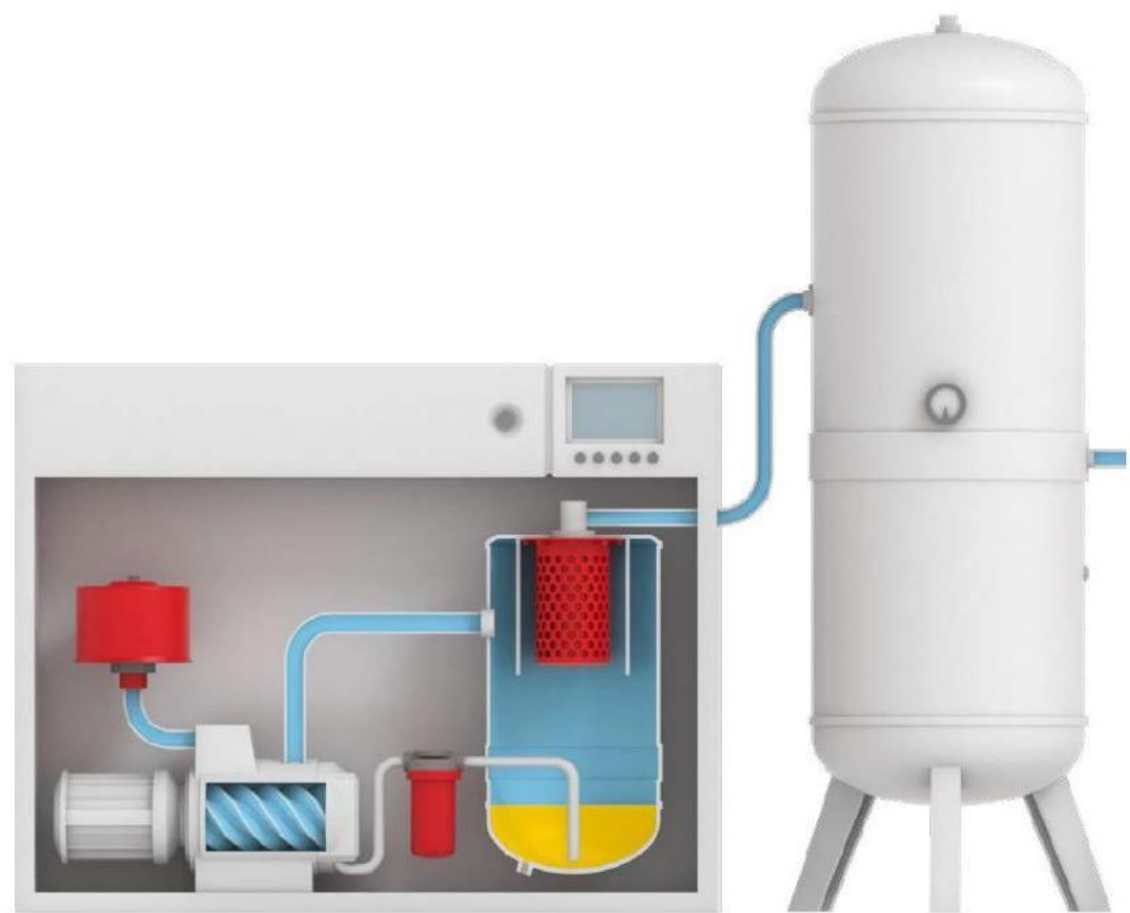

Filtros de aire para compresores



Filtros hidráulicos para compresores



Separadores de aire/aceite



Filtros para bombas de vacío



Kit de mantenimiento

AIRE COMPRIMIDO EN LÍNEA

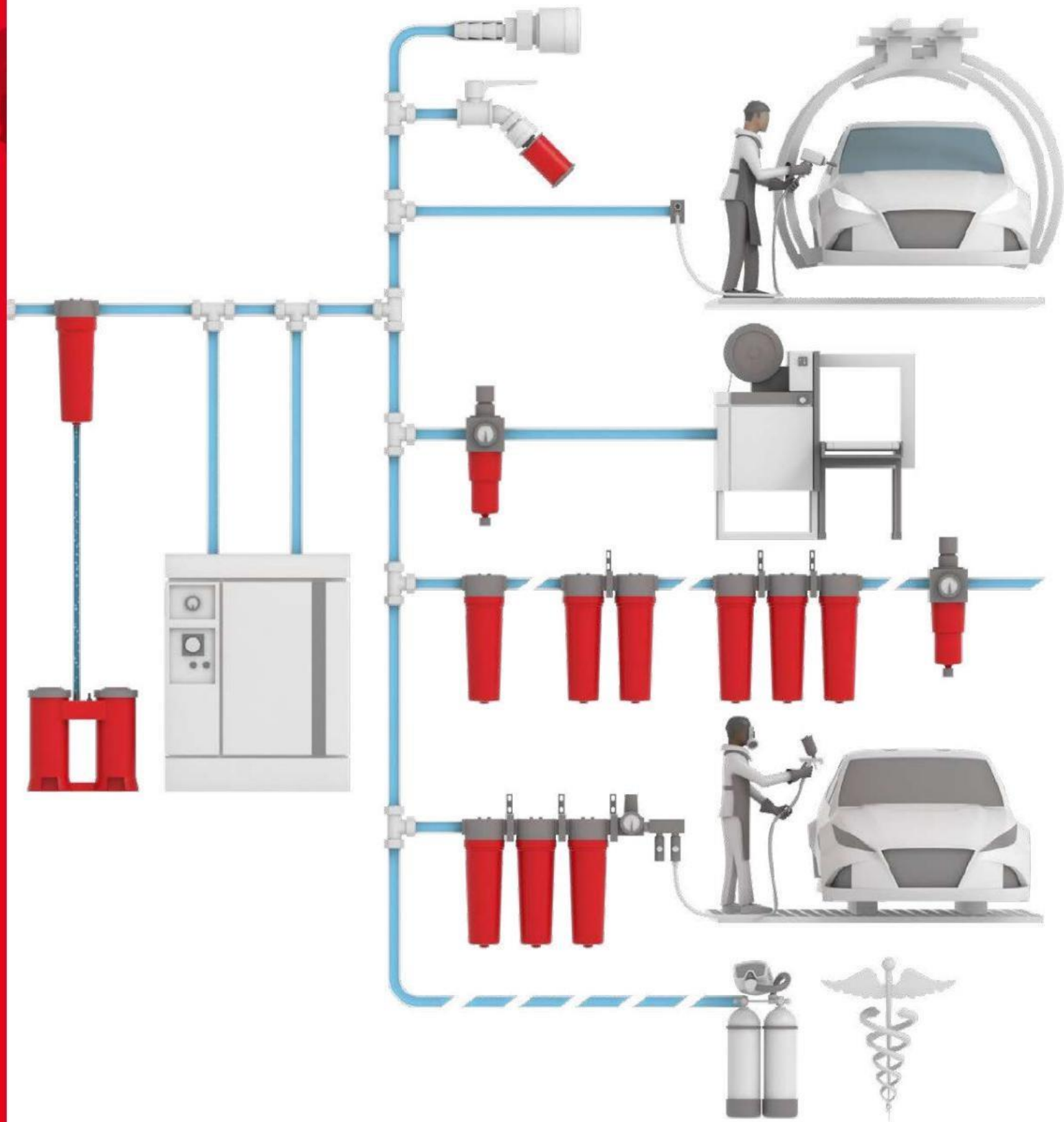

Microfiltros separadores de aceite



Carcasas



Separadores de condensado



Carcasas FRL



Silenciadores



Filtro de gas



Accesorios



CLIMATIZACIÓN

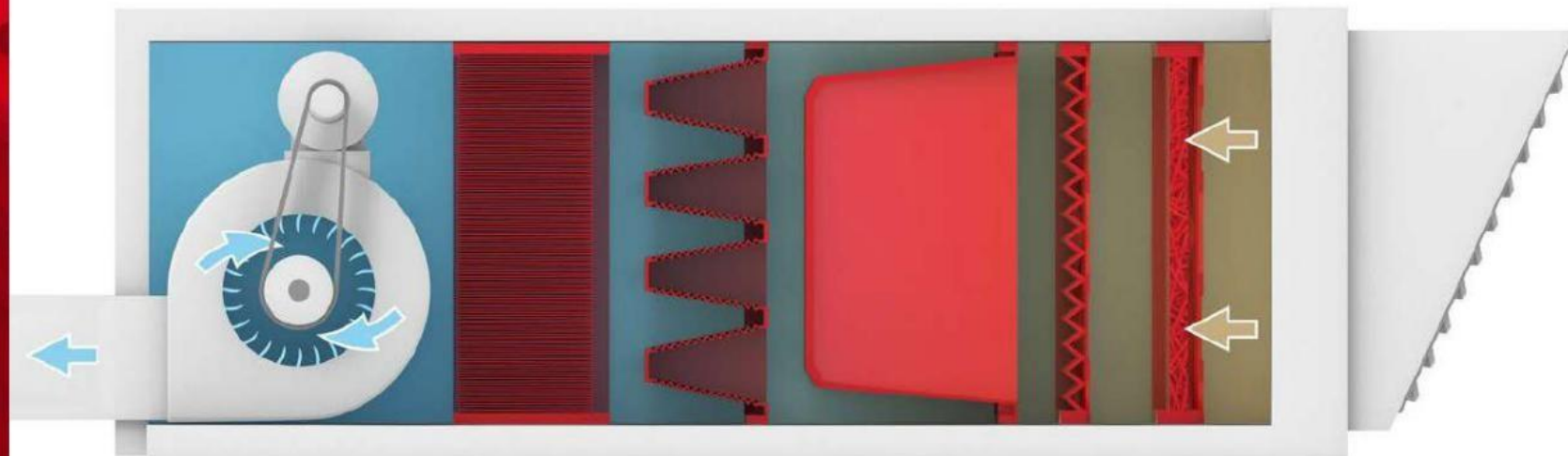

Medios de filtrado



Filtros de panel



Filtros de bolsillo



Cartuchos de carbón activado



Secadora de aire acondicionado

CAPTACIÓN DE POLVO

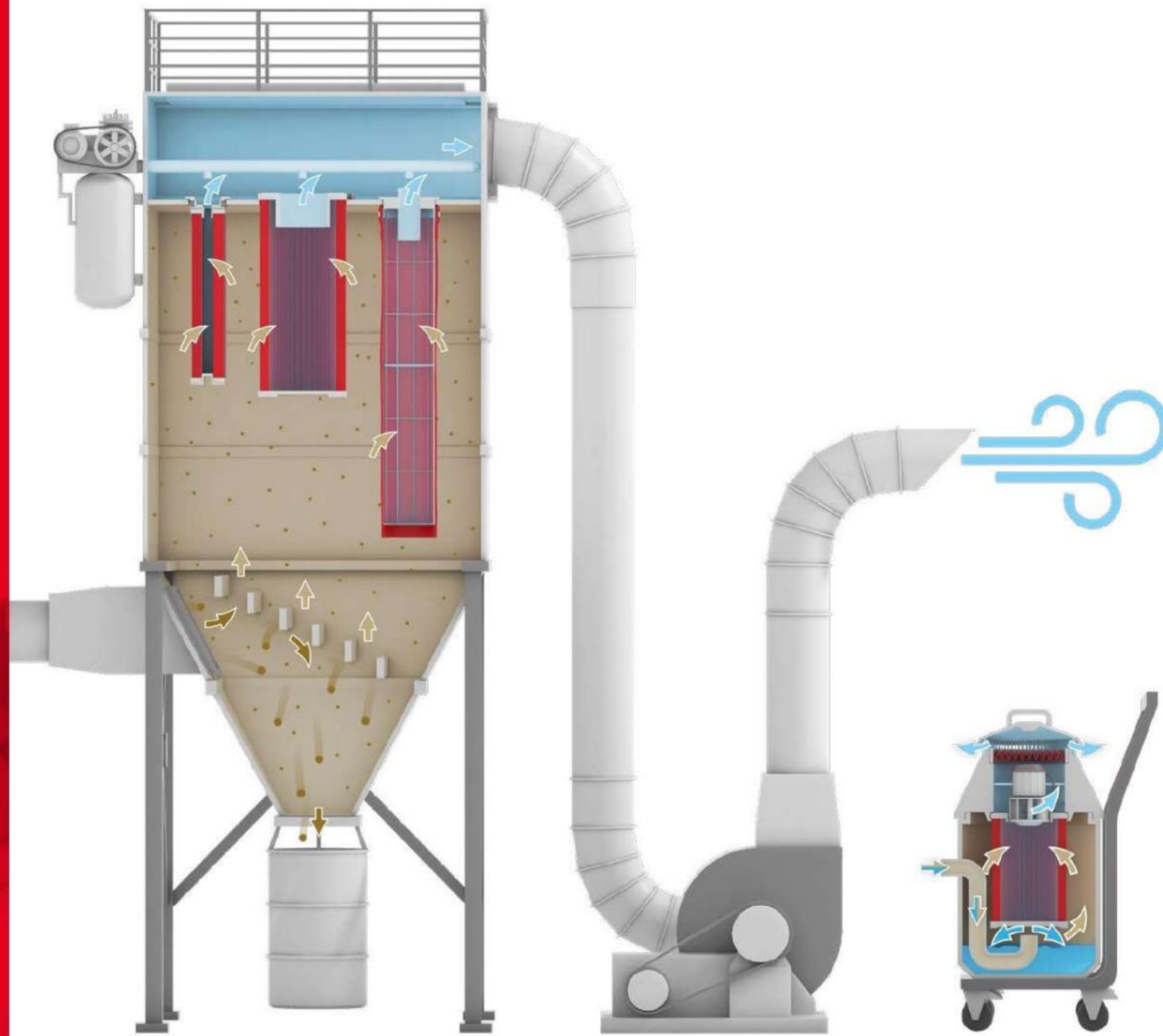

Cartuchos



Panel



Bolsas de filtro



Accesorios

PRODUCTO DESARROLLO



- Monitoreo de tecnología
- +2000 nuevos productos al año
- Solicitudes específicas

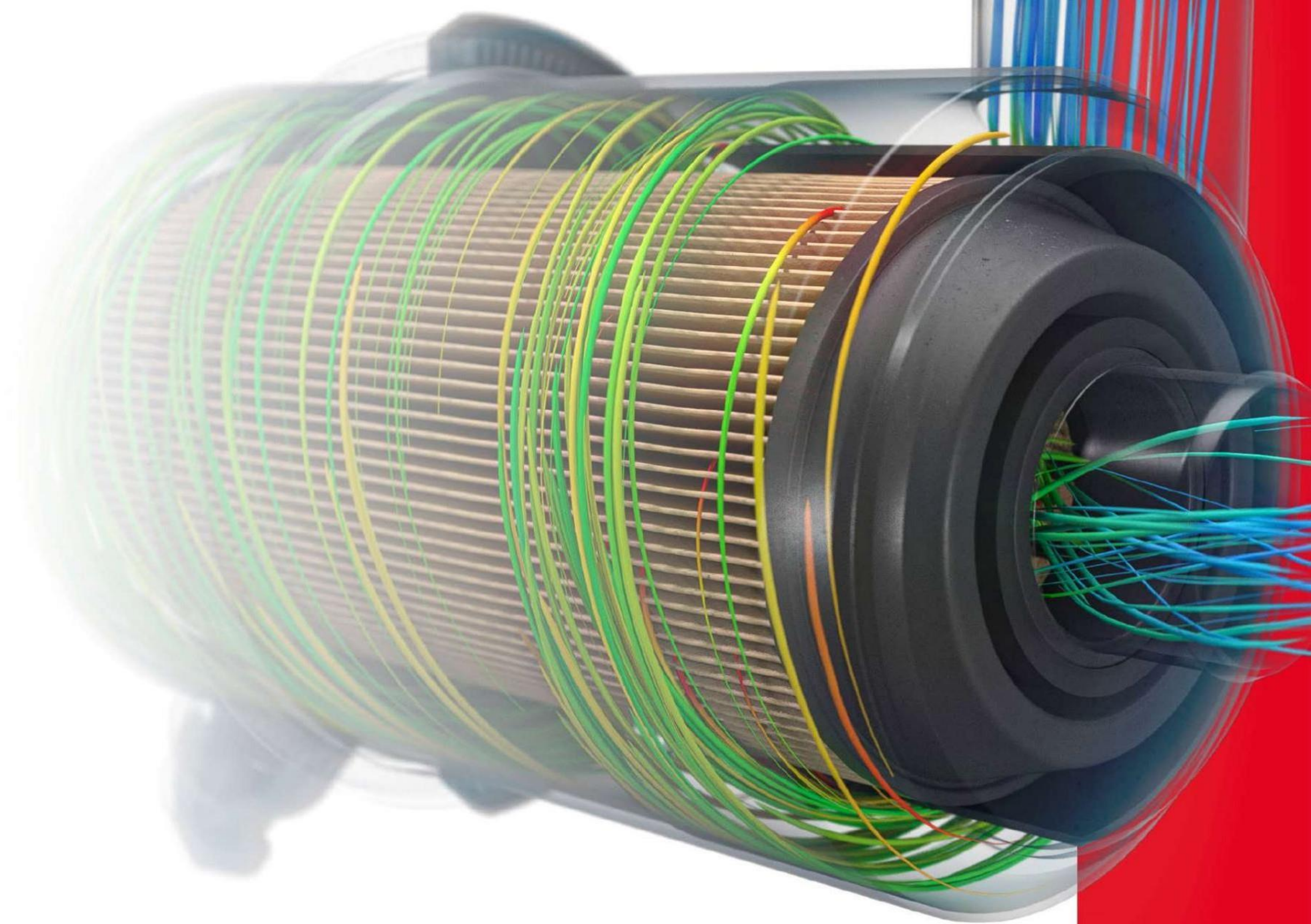



CONTROLES, ESTÁNDARES Y REQUISITOS



Garantizamos la calidad y la conformidad de los productos de nuestras propias unidades de producción así como de las de nuestros socios fabricantes.

- Auditorías periódicas de plantas de fabricación
- Control riguroso del cumplimiento de las especificaciones del producto
- Colaboración con laboratorios independientes para la certificación de nuestros productos



FÁBRICA DE HIFI



3 plantas de producción ubicadas en Túnez, Polonia y Sudáfrica.

- 9.000 m² dedicados a la producción
- 1 millón de filtros fabricados cada año
- Más de 1000 referencias

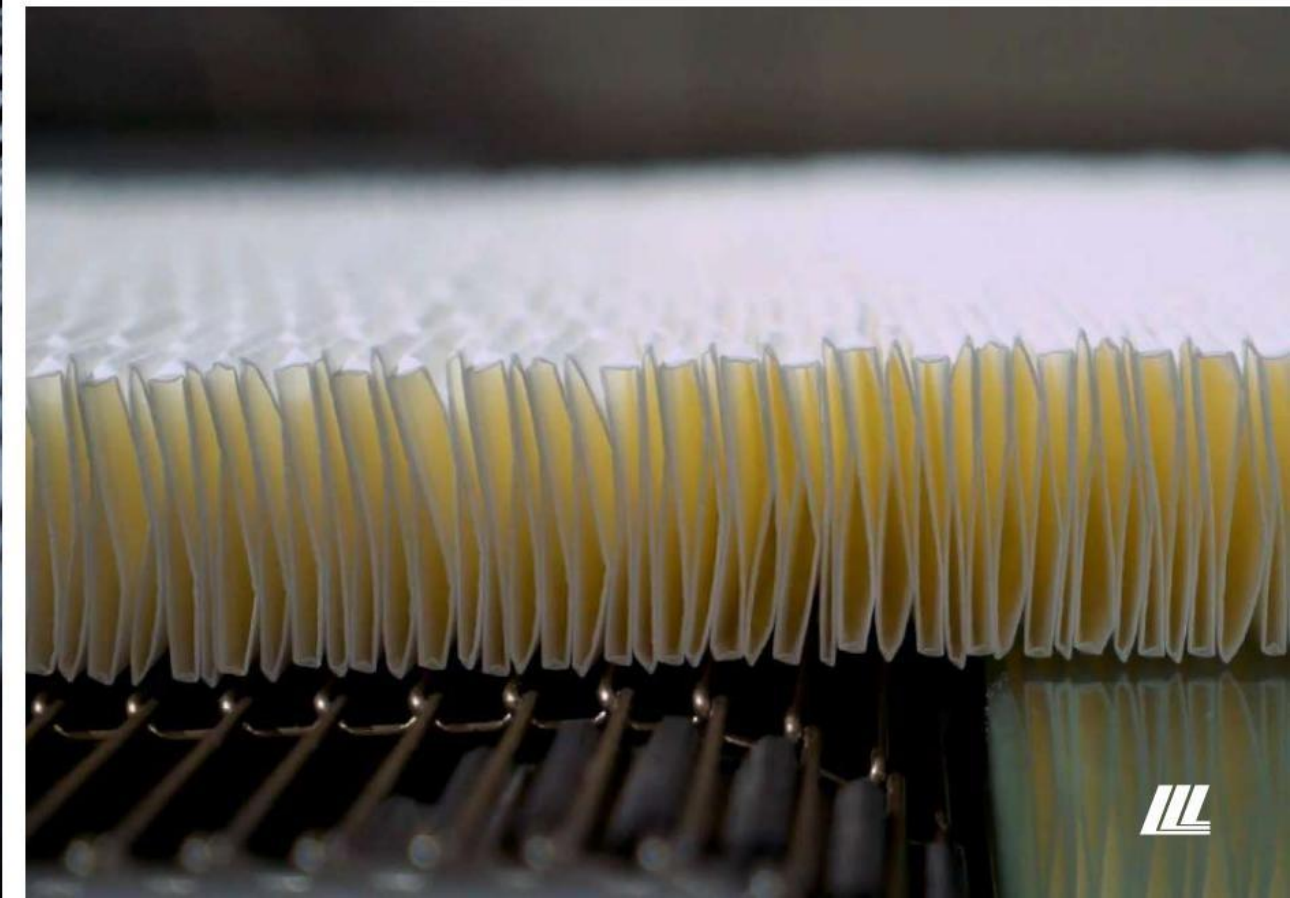

FIABLE PRODUCTOS GARANTIZADOS

- Calidad certificada HIFI FILTER®
- Rendimiento equivalente a los filtros originales
- Una doble garantía:
 - Garantía legal del fabricante de su equipo
 - Garantía HIFI FILTER®

Durante más de 45 años,
los productos HIFI FILTER®
han demostrado su
eficacia en millones de
instalaciones en todo el mundo.

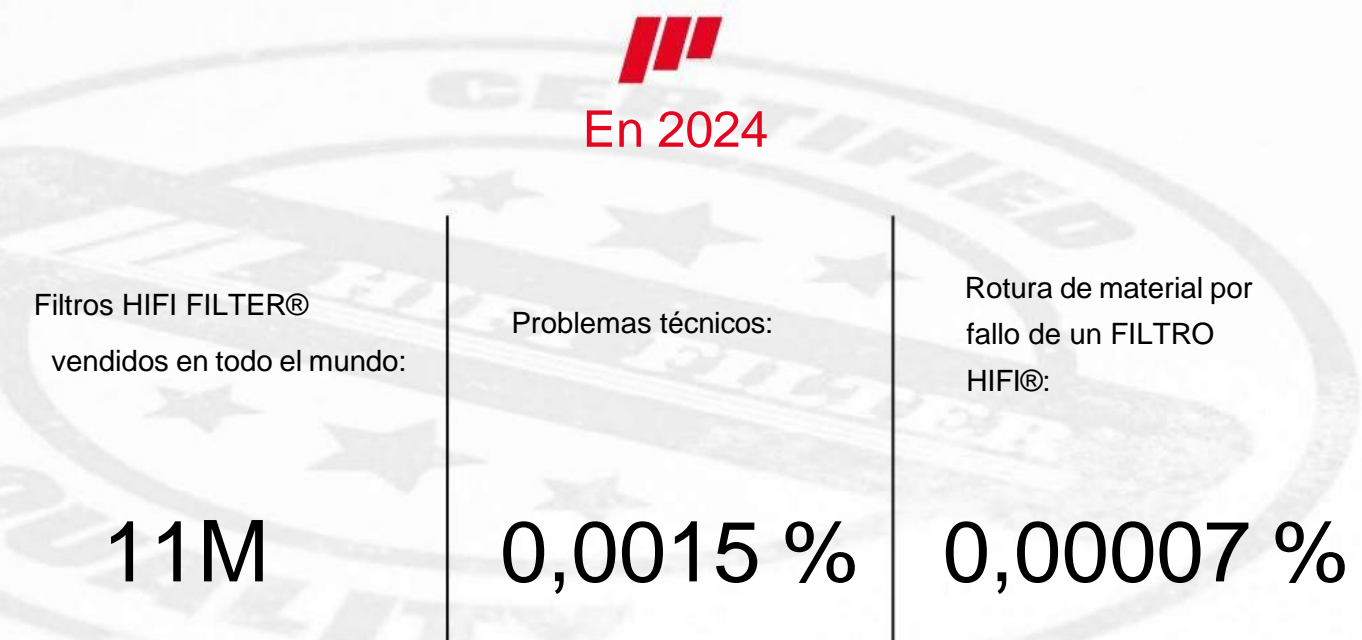

EXISTENCIAS & DISPONIBILIDAD



- Máxima disponibilidad de nuestros productos
- Envíos internacionales
- Soluciones de pedidos y transporte específicas para cada cliente



45 000

M² DE ALMACENAMIENTO MUNDIAL

30 000

REFERENCIAS EN STOCK

5 millones

ARTÍCULOS ALMACENADOS

40 000

FILTROS ENVIADOS POR DÍA

160

PAÍSES ATENDIDOS





APOYO & CONSEJO



- Servicio de atención al cliente personalizado
- Soporte técnico y comercial
- Equipo multilingüe de fácil acceso
- Equipos de campo para garantizar su seguimiento en el sitio



+15

IDIOMAS HABLADOS
EN EL GRUPO



+850

ESPECIALISTAS
A SU SERVICIO



BÚSQUEDA ON LINE Y CATÁLOGO



- Búsqueda por referencias originales
- Buscar por aplicación
- Acceso a nuestros catálogos de productos

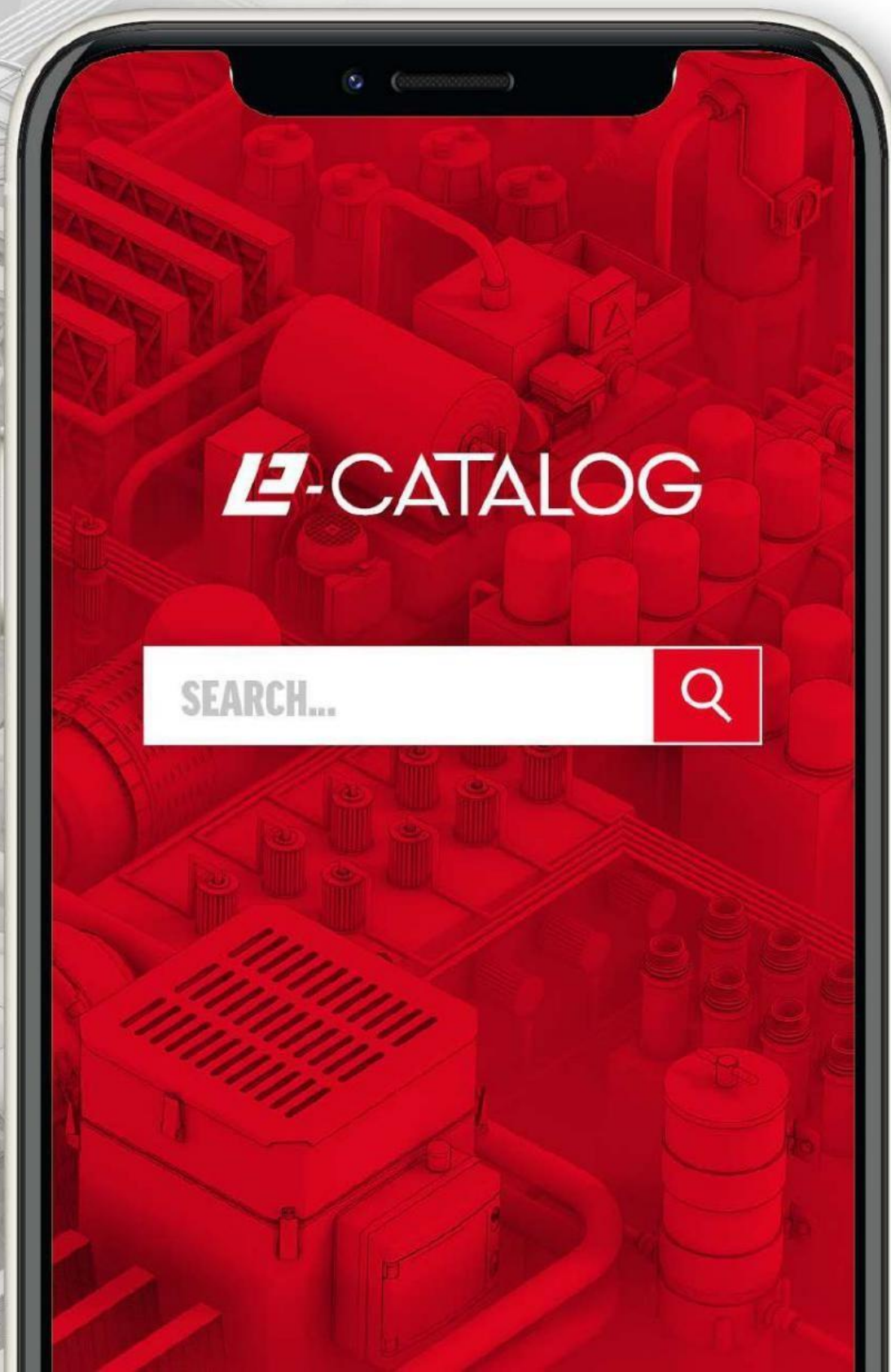

+ 450 000
CRUCES



+ 100 000
APLICACIONES



MI HIFI, TUYO ÁREA DE CLIENTES

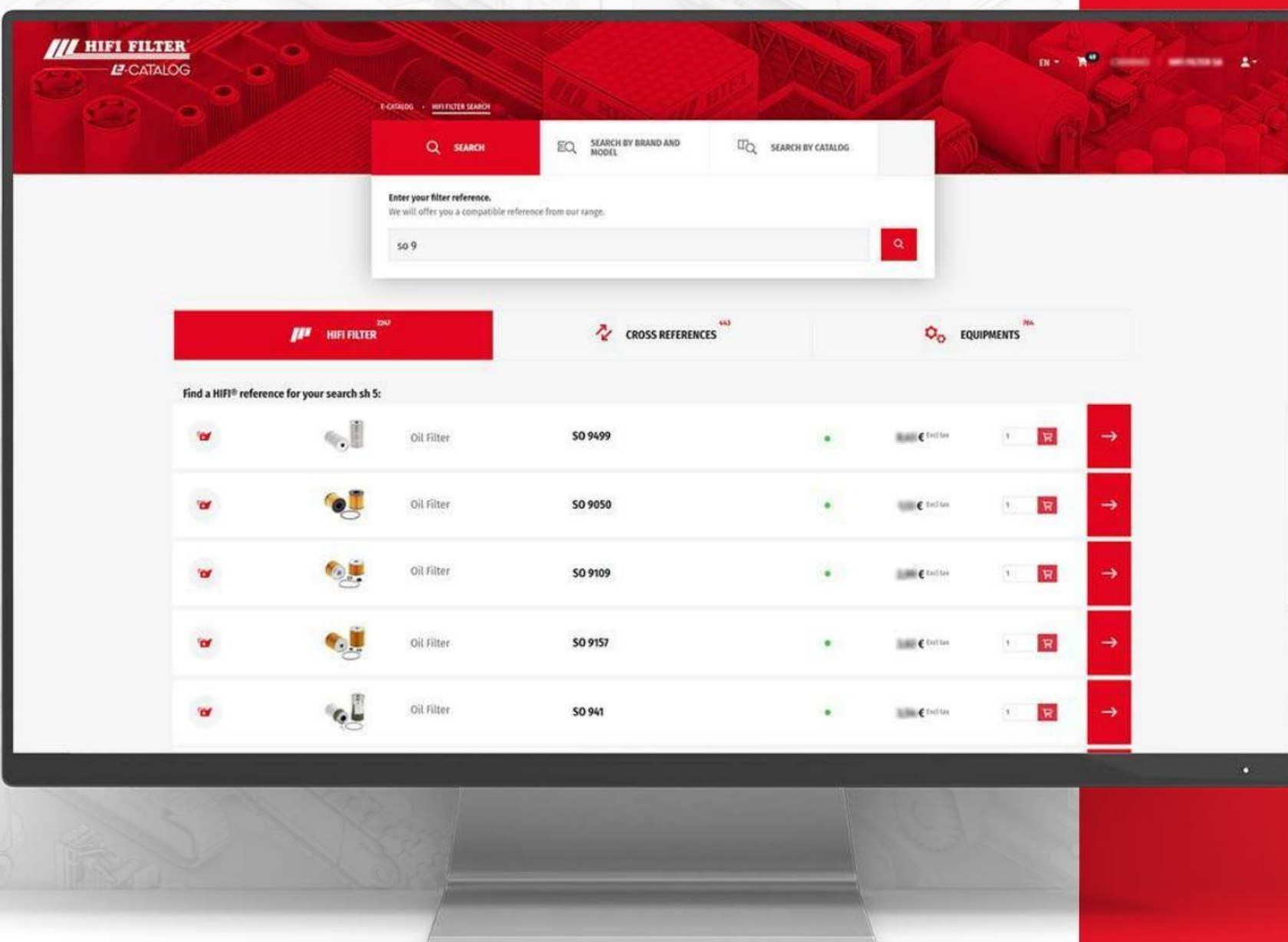

My HIFI es el espacio online que necesitas para gestionar toda tu filtración.

Toda la filtración en un solo clic

- Herramientas de investigación sencillas, completas y eficientes
- Toda la información del producto (precios, disponibilidad, datos técnicos, materiales asociados, etc.)
- Historial y seguimiento de pedidos
- Disponible 24/7
- Ayuda y asistencia



LAS 3 HERRAMIENTAS ESENCIALES PARA GESTIONAR SU FILTRACIÓN

SU FLOTA DE APLICACIONES PERSONALIZADA

- Visualice rápidamente las referencias de los filtros o kits de mantenimiento instalados en cada uno de sus equipos.

SU STOCK RECOMENDADO

- Te ayudamos a recomendarte las referencias y cantidades a almacenar, en función de tus necesidades y tu mercado.

SUS REFERENCIAS INVERSAS

- Una valiosa ayuda para conocer la compatibilidad de materiales de los filtros HIFI FILTER presentes en su stock.

TAMBIÉN:

- Eficiencia económica
- Control de stock
- Seguimiento personalizado
- Monitoreo periódico de su inventario
- Análisis de su consumo



DOCUMENTACIÓN



FILTRACIÓN MÓVIL Y ACCESORIOS



INDUSTRIA



MARINA



sky



PARQUES Y GOLF



APLICACIONES CHINAS



VEHÍCULOS HISTÓRICOS



TRANSMISIONES



SECADORES AIRE ACOND.



H - FILTRO DE AIRE



Climatización



KIT DE MANTENIMIENTO



PERSONALIZADO SOLUCIONES DE TI



¿Es su sitio web crucial para su negocio?

- Confíe en nuestras soluciones TI e interfaces personalizadas para impulsar su estrategia digital.

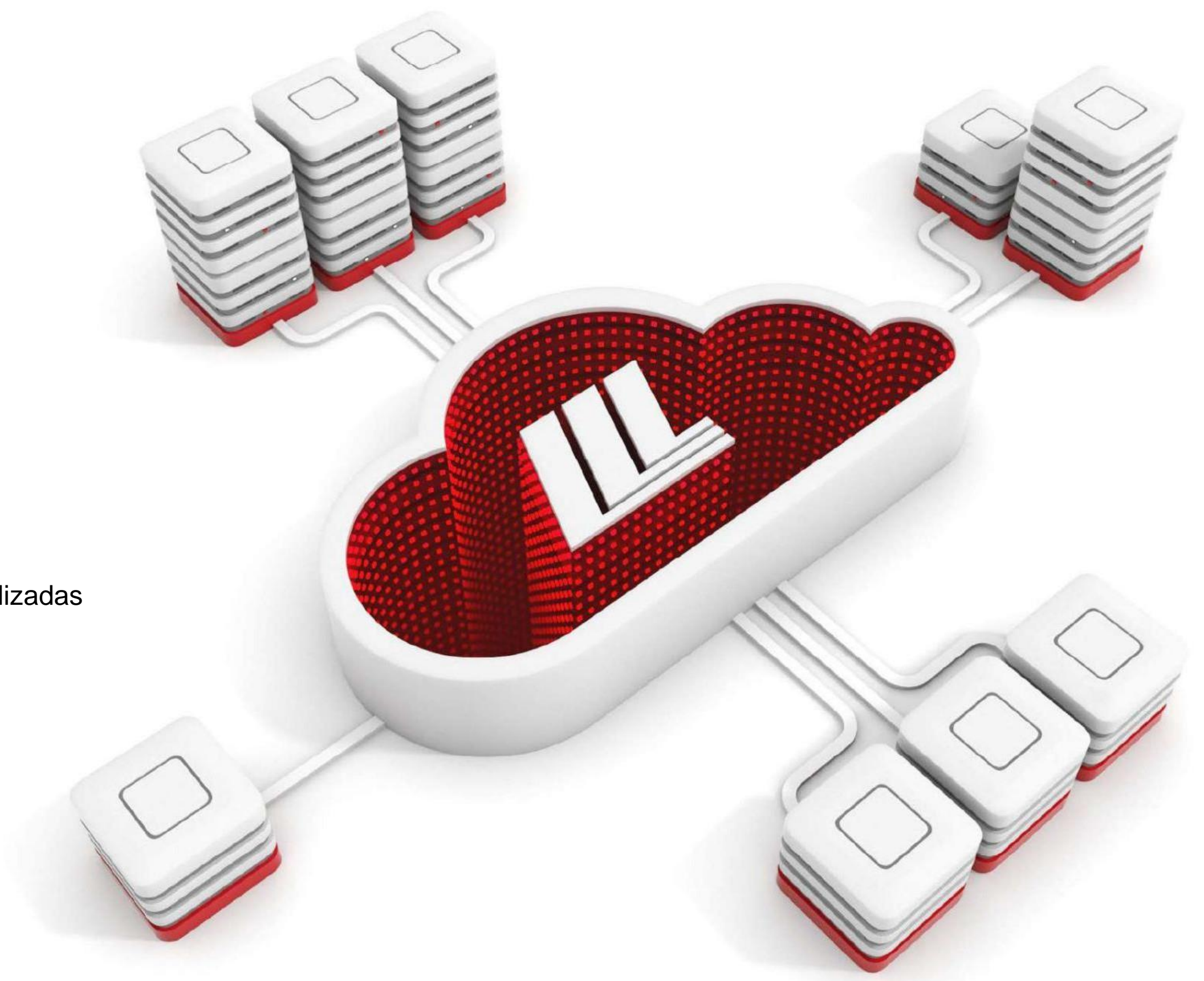



ENTRENAMIENTOS



- Capacitación sobre productos
- Formación técnica
- Formación comercial

Las sesiones se pueden realizar en sus instalaciones o externamente.



MARKETING ACOMPañAMIENTO



¡Construyamos tu éxito juntos!

- Aprovecha nuestro soporte para tus comunicaciones
- Destaque sus productos con la diversidad de sus gamas de filtros



HIFI FILTER®



- Sirviendo a nuestros clientes desde 1977
- + 850 empleados
- + 35 000 empresas confían en nosotros



NUESTRO ADN



- Empresa familiar desde 1977 –

ONE STOP SHOP

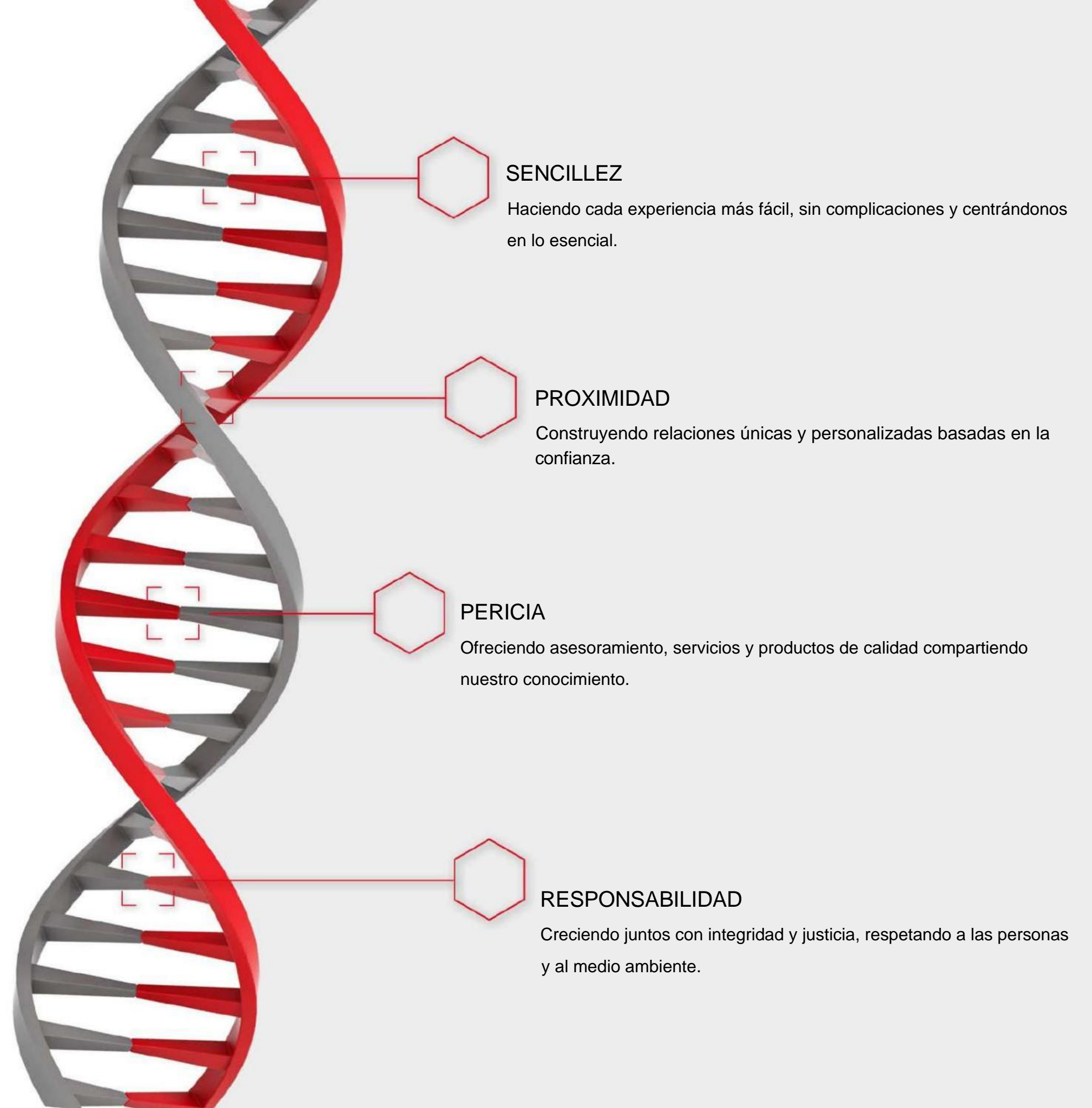

DISTRIBUCIÓN



FILTRO HIFI SA
CERNIER - CH



FILTRO HIFI FRANCIA SAS
PONTARLIER - FR



FILTRO HIFI IBERIA SL
ALCALÁ DE HENARES - ES



OFICINA DE COMPRAS PHZU
ZÚRICH - CH



FILTRO HIFI POLSKA SP. Z OO
SIESTRZEŃ - PL



FILTRO HIFI IBERIA SL
EL VENDRELL - ES



FILTRO HIFI REINO UNIDO
WILLENHALL - REINO UNIDO



FILTRO SC HIFI ROM SRL
OTOPENI - RO



FILTRO HIFI ALEMANIA
KEHL - DE



FILVENT – FILTRO HIFI
WITBANK - ZA



FILVENT – FILTRO HIFI
JOHANNESBURGO - ZA



CON HIFI FILTER®



SIMPLIFICAR



OPTIMIZAR



AHORRAR





hifi-filter.com

